



GM WINDGARDWALL

Die Windschutzwand aus Glas

Schützt stil- und wirkungsvoll.
Für Gastronomie, Terrasse und Garten.

Inhalt

- 3** Glas Marte Vorstellung
- 4** Allgemein
- 6** Referenzobjekte
- 8** Baureihen
- 10** Produktdetails
- 12** Montage
- 14** Gestaltung
- 16** Details
- 18** Bestell-/Anfrageblatt
- 20** Legende
- 22** Kontakt



Glas Marte Firmengebäude

In der Verbindung von Tradition und Innovation entsteht jene Kraft, die Glas Marte in der dritten Generation zu einem der führenden europäischen Glasspezialisten gemacht hat. 1930 gegründet, beschäftigt Glas Marte heute cirka 270 Mitarbeiter am Unternehmenssitz mitten im Herzen Europas, im Dreiländereck Deutschland, Österreich, Schweiz. Auf dem Sektor der Glasverarbeitung überzeugt Glas Marte weltweit mit intelligenten, benutzerfreundlichen und hochqualitativen Produkten.

GM RAILING® hat sich auf ganzheitliche Glas-Modullösungen von höchster Qualität spezialisiert. Durch die perfekte Kombination von Glas und Metall entstehen innovative Produkte, die über die Verglasung im eigentlichen Sinn weit hinausgehen. Das Geheimnis liegt darin, dass bereits werkseitig Glas und Metall unter genau definierten Bedingungen und unter Kontrolle eines ausgereiften Qualitätsmanagementsystems miteinander zu einer Einheit verbunden werden. GM RAILING® verbindet ausgereifte Technik mit einer optisch reizvollen, filigranen Erscheinung. Hunderte Glaselemente wurden in umfangreichen Versuchsreihen getestet.

GM WINDGARDWALL allgemein

GM WINDGARDWALL schützt die Gemütlichkeit und Behaglichkeit von beliebten Treffpunkten in der Gastronomie sowie im privaten Bereich. Erschaffen Sie einen eindrucksvollen Freiraum für ein ungetrübtes Freiluftvergnügen.



Hotel&Design Award
Gewinner der Kategorie
„Outdoor“

Das Wichtigste im Überblick

- Wind-, Schall- und Spritzwasserschutz
- Erhöhter Komfort und angenehme Atmosphäre für Gäste
- Abgrenzung von Bereichen ohne Abtrennung
- Erhöhtes Sicherheitsgefühl
- Individuelle Größe und Gestaltung (Werbeträger)
- Einfache Montage, Demontage und Lagerung
- Durchgehende Unterkonstruktion - Einzelne Glasmodule in durchlaufendem Profil befestigt



In der modernen Gestaltung von Gastgärten bei Restaurants, Cafés, Bars etc. sind mit GM WINDGARDWALL wirkungsvolle und variantenreiche Lösungen für den Wind-, Schall- und Spritzwasserschutz sowie je nach Ausführung auch im Privatbereich oft als Sichtschutz ausführbar.

Dabei wird die klare Abtrennung und Sicherung zu anderen Bereichen (Verkehrsflächen, Gehsteige, Parkplätze etc.) erzielt. Sitzplätze im Freien werden zunehmend zu Wohnräumen. Die GM WINDGARDWALL sorgt für eine angenehme Atmosphäre und bietet zeitgemäße Gestaltungsvarianten.

Die Ganzglaswände eröffnen eine räumlich und zeitlich umfangreichere Nutzung des Außenbereiches und lassen in Verbindung mit der Umgebung ein individuelles, einladendes und geschütztes Ambiente zum Verweilen und Wohlfühlen entstehen. Bewahren Sie den positiven Eindruck von Ihrem Gastgarten und gewinnen Sie neue Gäste.

Vereint Ästhetik mit der visuellen
Leichtigkeit des reduzierten Designs.
Transparent, strukturierend, sicher.





Wohlfühlen und genießen.

GM RAILING® - die Baureihen

WINDGARDWALL

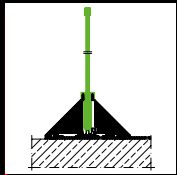

A Form

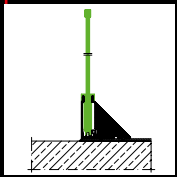

L Form



SIDE

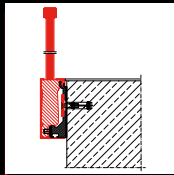

Side

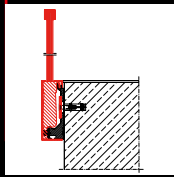

Side 16



TOP

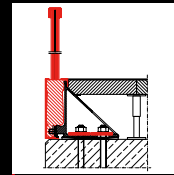

Top

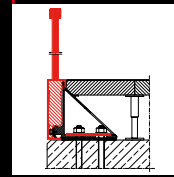

Top 16



LEVEL

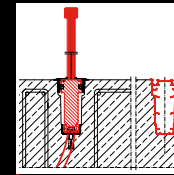

Level U

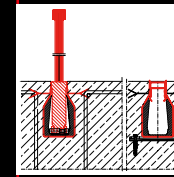

Level A

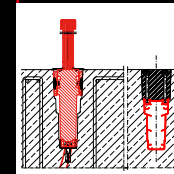

Level U 30

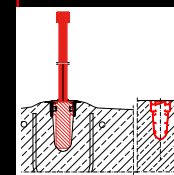

Level/
concrete-base



MASSIVE

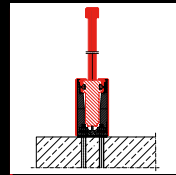

Massive UT

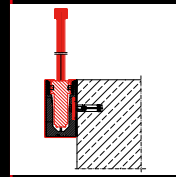

Massive US

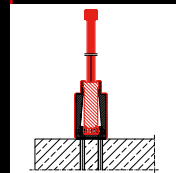

Massive AT

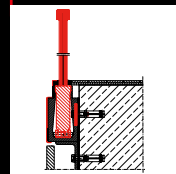

Massive AS



PLAN

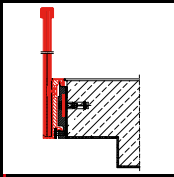

Plan 1

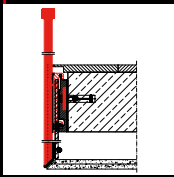

Plan 2

BENT

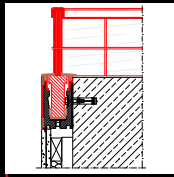

Bent MS

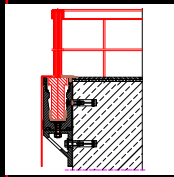

Bent S

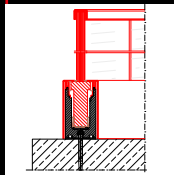

Bent MT

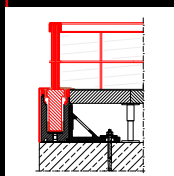

Bent T

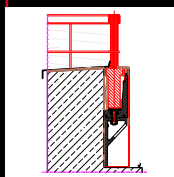

Bent F

FRONT

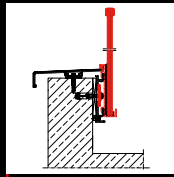

Front AIO

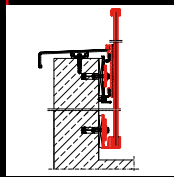

Front AIT



**ATTIKA
INNEN**

SOLO

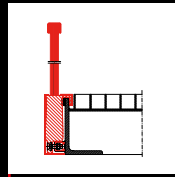

Solo C

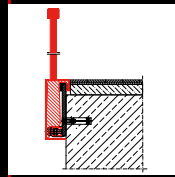

Solo C16

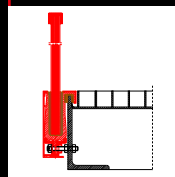

Solo Y

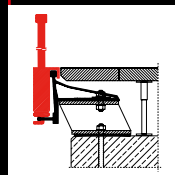

Solo YT

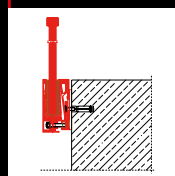

Solo YS

EPIC

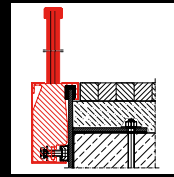

Epic



**EVENT-
BEREICH**

WINDOORAIL

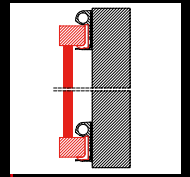

Eckig

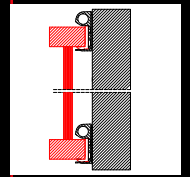

Eckig 54/30

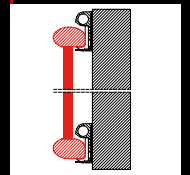

Oval

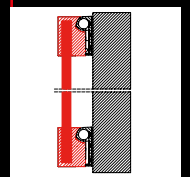

Frameless

**FLÄCHEN-
BÜNDIG**

GEBOGEN

**AN
STAHLBAU**

**FENSTER-
BAU**





GM WINDGARDWALL

Produktdetails

Die GM WINDGARDWALL ist praktisch und zeitlos und stellt Ihre Stilsicherheit bestens unter Beweis. Neben vielseitig schützenden Maßnahmen lässt sie auch in puncto Optik keine Wünsche offen.

Abmessungen

- Standard-Breiten: 1 m / 1,2 m / 1,5 m / 2 m
- Standard-Höhen: 1 m / 1,2 m / 1,5 m
- Individuelle Ganzglasmodulbreiten bis 4 m ausführbar

Gewicht ESG-Ausführung und Unterkonstruktion 1 m x 1 m

- Unterkonstruktion: ca. 9,5 kg
- Ganzglasmodul: ca. 22,5 kg
- Gesamt: ca. 32 kg

Lieferung

- auf Holz-Einweggestellen

Montage und Demontage

- schnell und einfach

Lagerung

- Glaskanten mit geeigneten Maßnahmen schützen
- platzsparend auf mitgelieferten Holz-Einweggestellen



Mit dem Planungshandbuch die Arbeitsvorbereitung selbst in die Hand nehmen.

GM WINDGARDWALL
Planungshandbuch
anfordern



GM WINDGARDWALL - Planungshandbuch
Die Windschutzwand aus Glas

Schützt stil- und wirkungsvoll.
Für Gastronomie, Terrasse und Garten.

glas **mar**te
rolling





GM WINDGARDWALL

einfachste Montage

Von vorne bis hinten präzise durchdacht und geplant bietet die GM WINDGARDWALL für jede Idee die passende Lösung. Die einfache und schnelle Montage ist nur einer von zahlreichen Vorteilen.

Schritt 1

Kunststoffunterlage einklipsen

Schritt 2

Nutensteine und Verbinder bei Profilstoß einschieben

Schritt 3

Flachkonsolen ausrichten und anschrauben

Schritt 4

Flachkonsolen an Untergrund befestigen oder beschweren

Schritt 5

Endkappen anschrauben

Schritt 6

Justierblöcke ausrichten

Schritt 7

Glasmodule einhängen

Schritt 8

Senkrecht ausrichten der Glasmodule mittels Justierschrauben

Schritt 9

Clips-Profil einhängen und schließen

Schritt 10

Ecke komplettieren

Schritt 11

Glasverbinder komplettieren

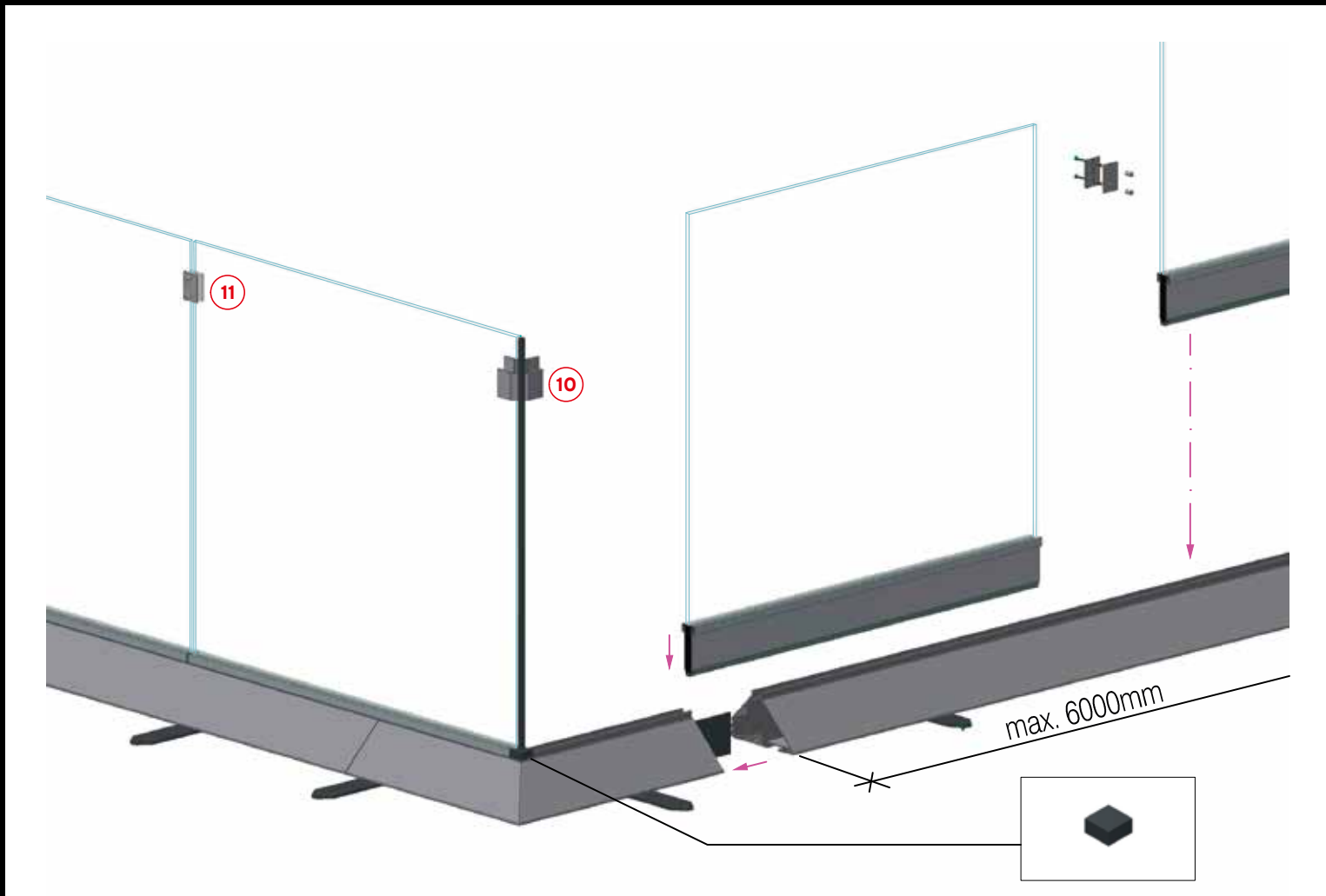
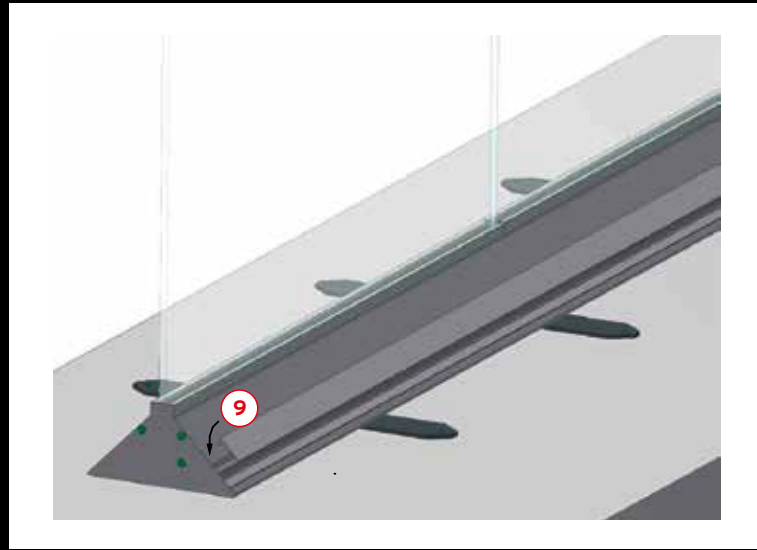
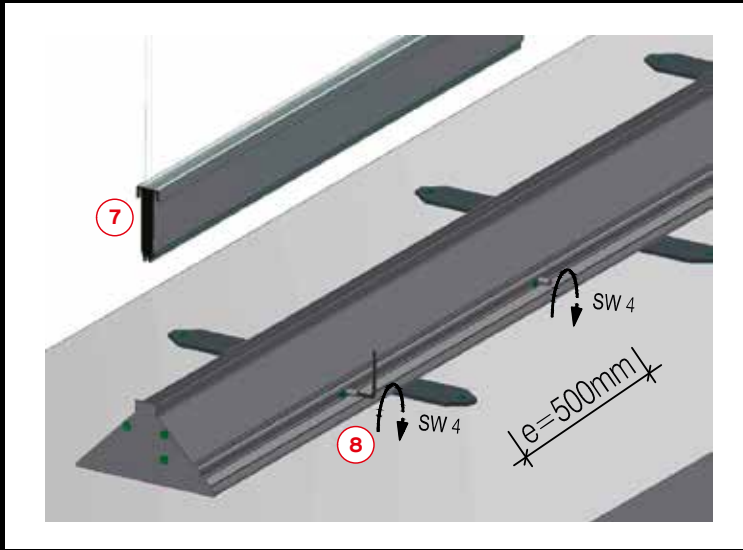
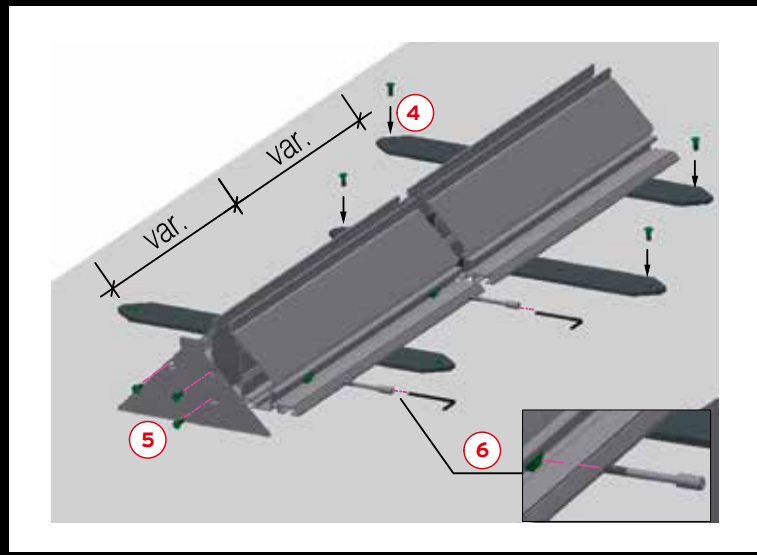
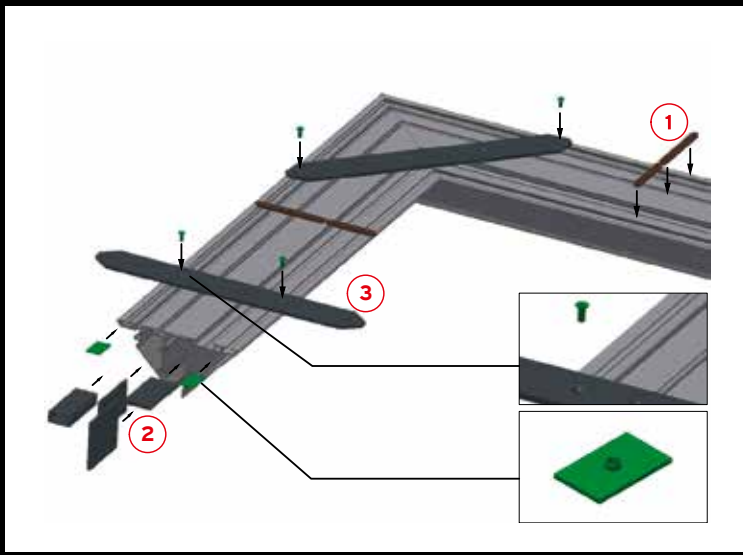



GM WINDGARDWALL Gestaltung

Glas ist ein extrem vielfältig gestaltbarer Werkstoff. Das eröffnet völlig neue Möglichkeiten der Akzentuierung im sichtbaren Glasbereich. Neben der leichten Reinigung und der langen Haltbarkeit von Glas ist dies nur einer von vielen Vorteilen der GM WINDGARDWALL.

Neben sämtlichen RAL-Farben, in denen Glas emailliert werden kann, sind neue Druckverfahren der Schlüssel zu einer beinahe unbegrenzten Gestaltungswelt. Jedes Motiv ist machbar - egal ob Schriften, Bilder oder Logos. Außerdem sind auch Beklebungen oder andere mechanische Behandlungen mittlerweile Standard. Wir zeigen Ihnen hier ein paar exemplarische Möglichkeiten, welche Gestaltungsvarianten sich mit GM WINDGARDWALL eröffnen.

weitere Gläser
und Gestaltungs-
möglichkeiten
auf Anfrage

Glaskollektion - VSG LAMIMART®



Nr. 2

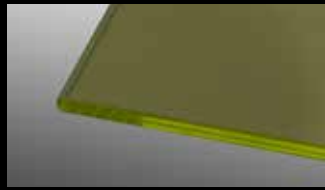

Nr. 3

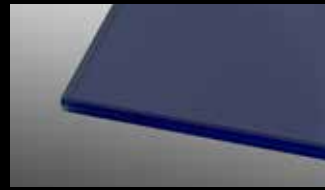

Nr. 6



Nr. 7

Glaskollektion - ESG SECURMART®



Floatglas klar



SATINATO®



SATINATO® Extraweiß



ICE-H®

Designvarianten



(LED-)Siebdruck



Digitaldruck



Sandstrahlung

Aluminiumoberflächen



EV1 Natur eloxiert

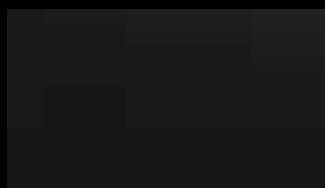

Schwarz eloxiert



RAL-Pulverbeschichtet

Aluminiumprofile - Formen



A Form



L Form

A Form,
Direktmontage mit
einseitiger Einhängung
(ohne Flachkonsole)

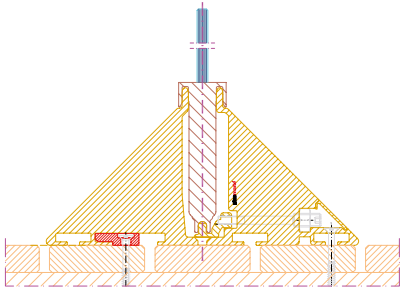

A Form,
auf Boden mit Gewichts-
belastung, z. B. Blumentopf
(mit Flachkonsole)

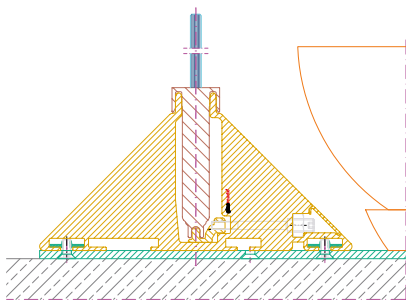

A Form,
unter Boden mit Gewichts-
belastung, z. B. Betonplatten
(mit Flachkonsole)

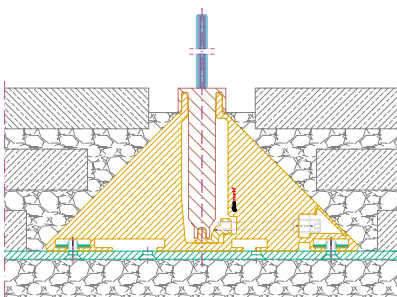

A Form,
Direktmontage auf Holz

ohne Flachkonsole

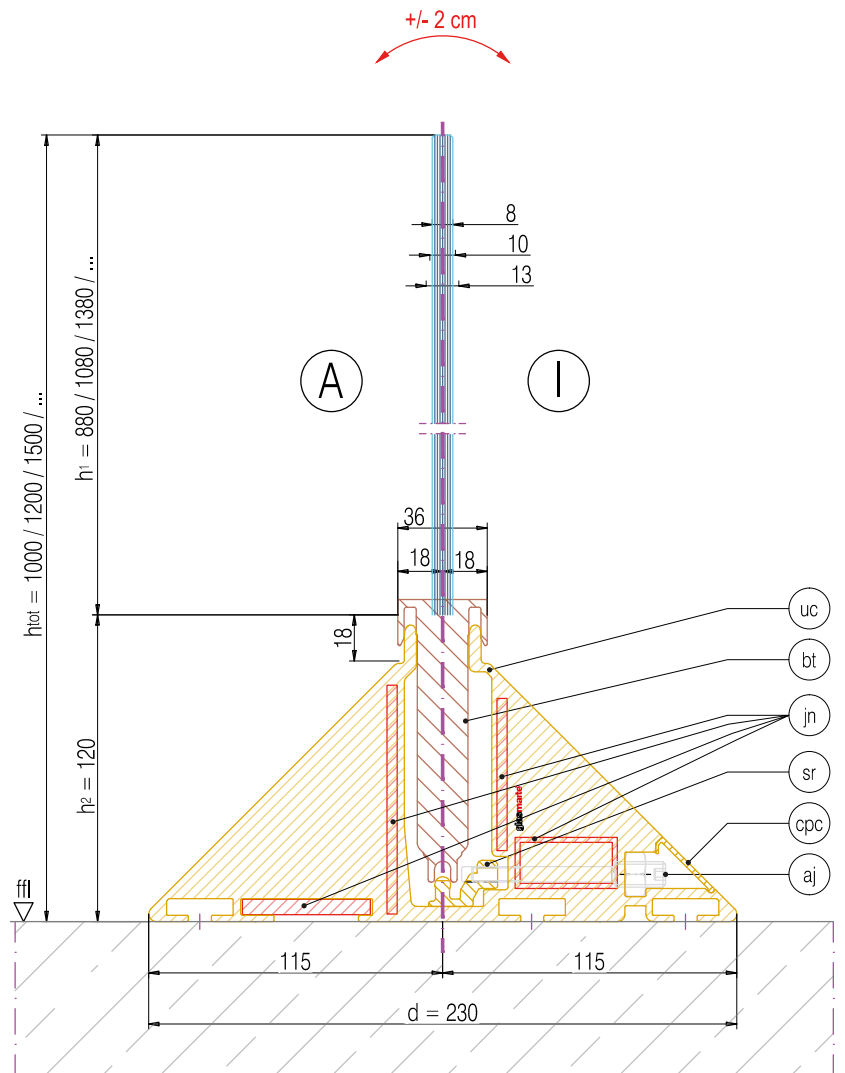
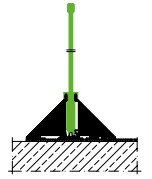

Downloads auf www.windgardwall.com
Zeichnung nicht maßstabgetreu
Technische Änderungen vorbehalten

Besondere Vorteile

- Für verschiedenste Einbausituationen einsetzbar
- Einfache und schnelle Montage vor Ort
- Stufenlose Justierbarkeit
- Praktisches Modulprinzip
- Individuell und vielseitig gestaltbar

L Form,
Direktmontage auf Beton
(ohne Flachkonsole)

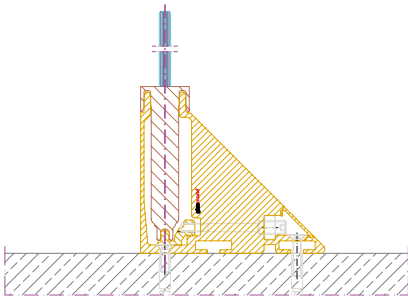

L Form,
Direktmontage auf Holz

ohne Flachkonsole

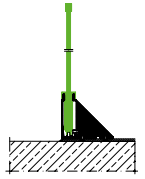

L Form,
auf Boden mit Gewichts-
belastung, z. B. Blumentopf
(mit Flachkonsole)

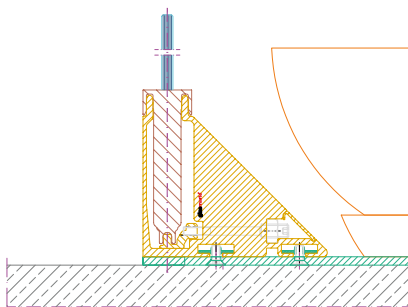

L Form,
unter Boden mit Gewichts-
belastung, z. B. Betonplatten
(mit Flachkonsole)

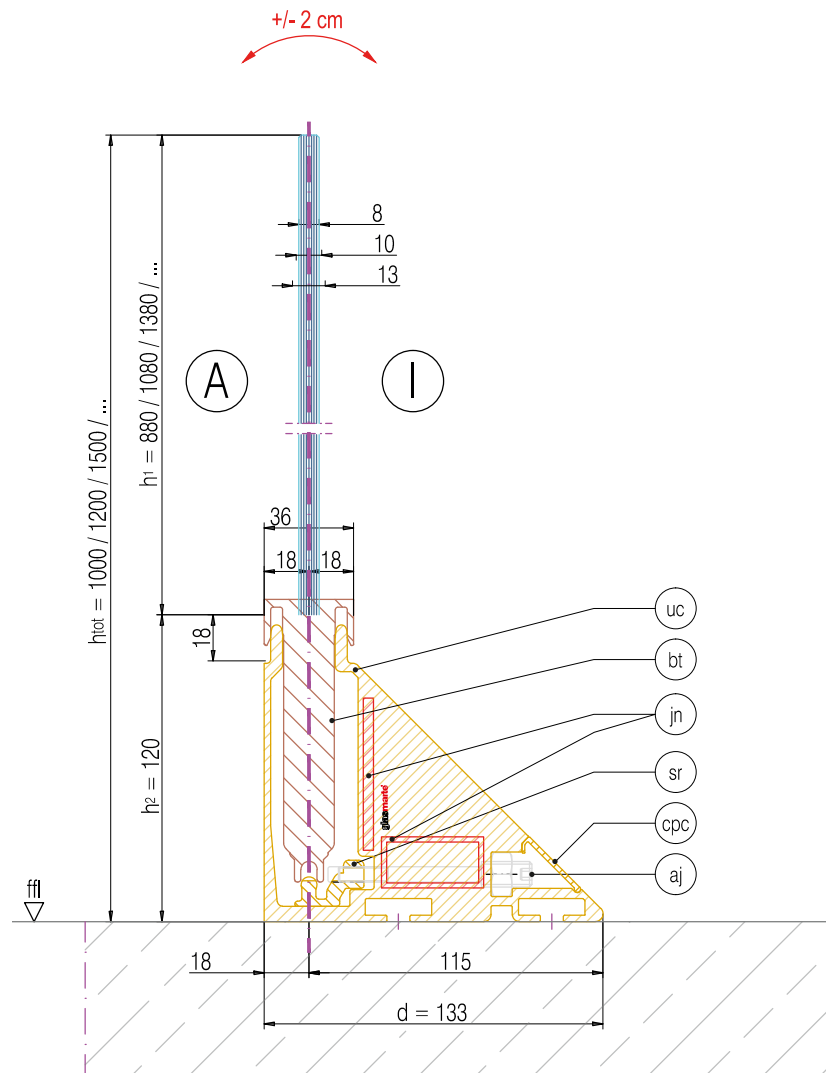
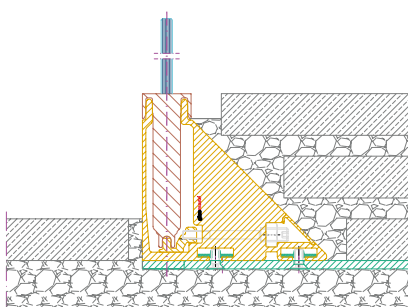

Downloads auf www.windgardwall.com
Zeichnung nicht maßstabsgetreu
Technische Änderungen vorbehalten

Besondere Vorteile

- Für verschiedenste Einbausituationen einsetzbar
- Einfache und schnelle Montage vor Ort
- Stufenlose Justierbarkeit
- Praktisches Modulprinzip
- Individuell und vielseitig gestaltbar

BESTELL-/ANFRAGEBLATT - GM WINDGARDWALL

Firma	
Ansprechperson	
Adresse	
Telefon und Fax	
E-Mail	
Kommission	



Glas Marte GmbH
GM RAILING®
Brachsenweg 39
A-6900 Bregenz

Tel. +43 5574 6722-340
Fax +43 5574 6722-544
anfrage.railing@glas Marte.at
www.windgardwall.at

BESTELLUNG

ANFRAGE

GM WINDGARDWALL

FELD FÜR GRUNDRISSZEICHNUNG¹

--	--

MAßE

LEICHTMETALLPROFILE

Form:

A-Form

L-Form

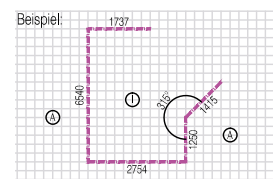
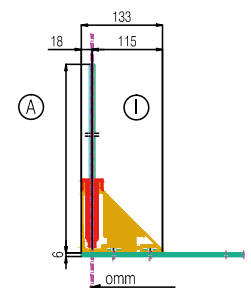
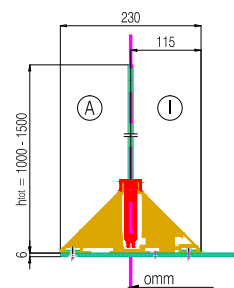

Oberflächen:

- EV1 eloxiert
- Schwarz eloxiert
- RAL-Farbe Nr. pulverbeschichtet

AUSFÜHRUNGSVARIANTEN

BEST-PREIS VARIANTE: Standard-Glasmodule

Die Ausführung erfolgt mit Glasmodulen (Standard-Glasbreiten 1000/1200/1500 bzw. 2000 mm).

Es werden ausschließlich Standardbreiten in einer durchgehenden Unterkonstruktion verwendet.

Ihre Gesamtabmessungen werden geringfügig geändert und auf die Standard-Glasbreiten angepasst.

Beispiel: Bestelllänge 2754 mm
Lieferlänge 2706 mm

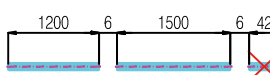

OPTIMIERTE VARIANTE: Standard-Glasmodule + 1 Passelement

Grundsätzlich werden Glasmodule (Standard-Glasbreiten 1000/1200/1500 bzw. 2000 mm) in einer durchgehenden Unterkonstruktion verwendet.

Je Seite wird ein Passelement vorgegeben, damit ihre Gesamtmaße erhalten bleiben.

Es wird darauf geachtet, dass die Module in etwa gleich groß sind.

Beispiel: Bestelllänge 2754 mm
Lieferlänge 2754 mm

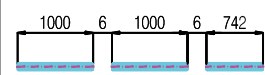

INDIVIDUELLE VARIANTE: Jedes Glas Ihr Maß

Die Glasmodullängen (bis max. 4000 mm) werden entsprechend Ihren Vorgaben ausgeführt, welche in eine durchgehende Unterkonstruktion eingesetzt werden.

Beispiel: Bestelllänge 2754 mm
Lieferlänge 2754 mm

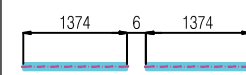

Beachten Sie: Glasmodulbreite = aufgrund der Kunststoffendkappen sind die Glasmodulbreiten je Seite um 3 mm breiter als die Glasbreite.

Daten zur Angebotslegung erforderlich

- Zutreffendes ankreuzen!
- 1** Skizze mit Bemaßung der Längen und mit Winkelangabe insofern nicht 90°.
- 2** Innen- und Außenkennzeichnung ist erforderlich.
Motiv bzw. Skizze beilegen - Sonderlösungen sind möglich.
- Außen

GLAS

Glasarten und Ausführung:

- Einscheibensicherheitsglas (ESG)
 - Klar
 - Satinato
 -
- Verbundsicherheitsglas (VSG) aus Floatglas
- Verbundsicherheitsglas (VSG) aus ESG
- PVB-Folie (VSG):**
 - Klare Folie
 - Mattfolie
 - Farbfolie VSG LAMIMART® Nr.:
- Sonderglas

BESCHRIFTUNG / DESIGN²

Ort, Datum

Firmenmäßige Zeichnung (Firmenstempel)

GM Glasbaumodule - noch mehr Möglichkeiten

GM RAILING®

Ganzglasgeländer

Glas hat als Baustoff und Gestaltungsmittel in der Architektur längst einen Fixplatz. Ganzglasgeländer sind jedoch noch immer eine Herausforderung für jeden Planer, Architekten oder Statiker – ganz zu schweigen von Konstruktion und Montage. GM RAILING® hat für diese besonderen Anforderungen eine völlig neue Lösung entwickelt.



GM WINDORAIL®

Glasgeländer für französische Fenster

Glasgeländer für französische Fenster sind vorgefertigte Glasgeländermodule mit absturzsichernder Funktion für Fensterelemente, die unter die geforderte Brüstungshöhe reichen. Die Glas-Metall-Module garantieren höchste Sicherheit durch eine optimale und gleichmäßige Glaslagerung und einer optimierten, erprobten und geprüften Befestigung - eine perfekte Lösung für alle Fenstertypen (Kunststoff, Holz, Holz-Alu, Aluminium oder Stahl).



GM MARTITION®

Zweischalige Glastrennwände

GM MARTITION® sind zweischalige Glastrennwände für höchste Ansprüche - freundliche Atmosphäre in lichtdurchfluteten Räumen mit höchsten Schallschutzeigenschaften. GM MARTITION® ist überall dort gefragt, wo der optische Eindruck, aber vor allem die höchsten Schallschutzeigenschaften erreicht werden sollen.



GM CABINMART®

Glas-Trennwandmodule im Sanitärbereich

Türen bzw. Trennwände aus Glas wirken durch ihre Flächenbündigkeit leicht und elegant und vermitteln den Eindruck von Transparenz. An der Außenseite der Sanitärtrennwände gibt es keine Aufsätze oder Griffe, denn die Schließeinheit ist erst im Inneren zu finden. Die Beschlagteile sind in die Glaskantenprofile integriert und bringen in Folge den exklusiven Charakter des Glases besonders zur Geltung.





Glas Marte GmbH
GM RAILING®
Brachsenweg 39
A-6900 Bregenz
Tel. +43 5574 6722-0
Fax +43 5574 6722-544
railing@glasmarte.at
www.windgardwall.com
www.glasmarte.at



glasmarte[®]
railing